



Kodėl GEALAN-acrylcolor®...



Turinys

Kodėl GEALAN-acrylcolor®?

Išskirtinis paviršius	04-05
Idealus junginys	06-07
Sukaupta patirtis	08-09
Preciziškai tiksli technologija	10-11
Kūrybos laisvė	12-13
Užburianti spalvų įvairovė	14-15
Modernus metalo efektas	16-17
Harmoningas spalvų derinys	18-19
Patvirtinta kokybė	20-21
Nuoseklus tvarumas	22-23



GEALAN-acrylcolor® – tai neįtikėtina dizaino ir spalvų įvairovė. Jau daugiau kaip 40 metų nuosekliai tobuliname paviršiaus padengimo spalva technologijas. Langai su GEALAN-acrylcolor® atitinka aukščiausius techninius ir funkcinius reikalavimus, keliamus naujoviškiems spalvotiems paviršiams.





IŠSKIRTINIS
PAVIRŠIUS



GEALAN-acrylcolor® – tai daugiau kaip 40-ies metų patirtis ir nuolat vykdomi moksliniai tyrimai bei profilių paviršiaus padengimo spalvotu akrilu technologijos plėtra. Su šiuo spalvotu paviršiumi siūlome ir klasikinio, ir modernaus dizaino sistemas, tinkančias pačių įvairiausių architektūros projektų įgyvendinimui. Šilko faktūros matinis paviršius sujungia estetinį patrauklumą ir išskirtinį patvarumą. GEALAN-acrylcolor® išbandyta jau milijonus kartų. Nuo pat jos pateikimo rinkai 1980 m. visoje Europoje pagaminta ir panaudota milijonai metrų spalvotų profilių.

GEALAN-acrylcolor® nustato aukštus spalvotų plastikinių langų standartus

- + unikalus paviršiaus padengimo būdas išskirtiniam vaizdui ir paviršiaus apsaugai
- + neatskiriamas spalvoto akrilo ir PVC junginys išgaunamas koekstruzijos būdu
- + idealiai tinka išorinei langų pusei, veikiamai oro sąlygų
- + aukščiausias PVC paviršiaus padengimo spalva standartas

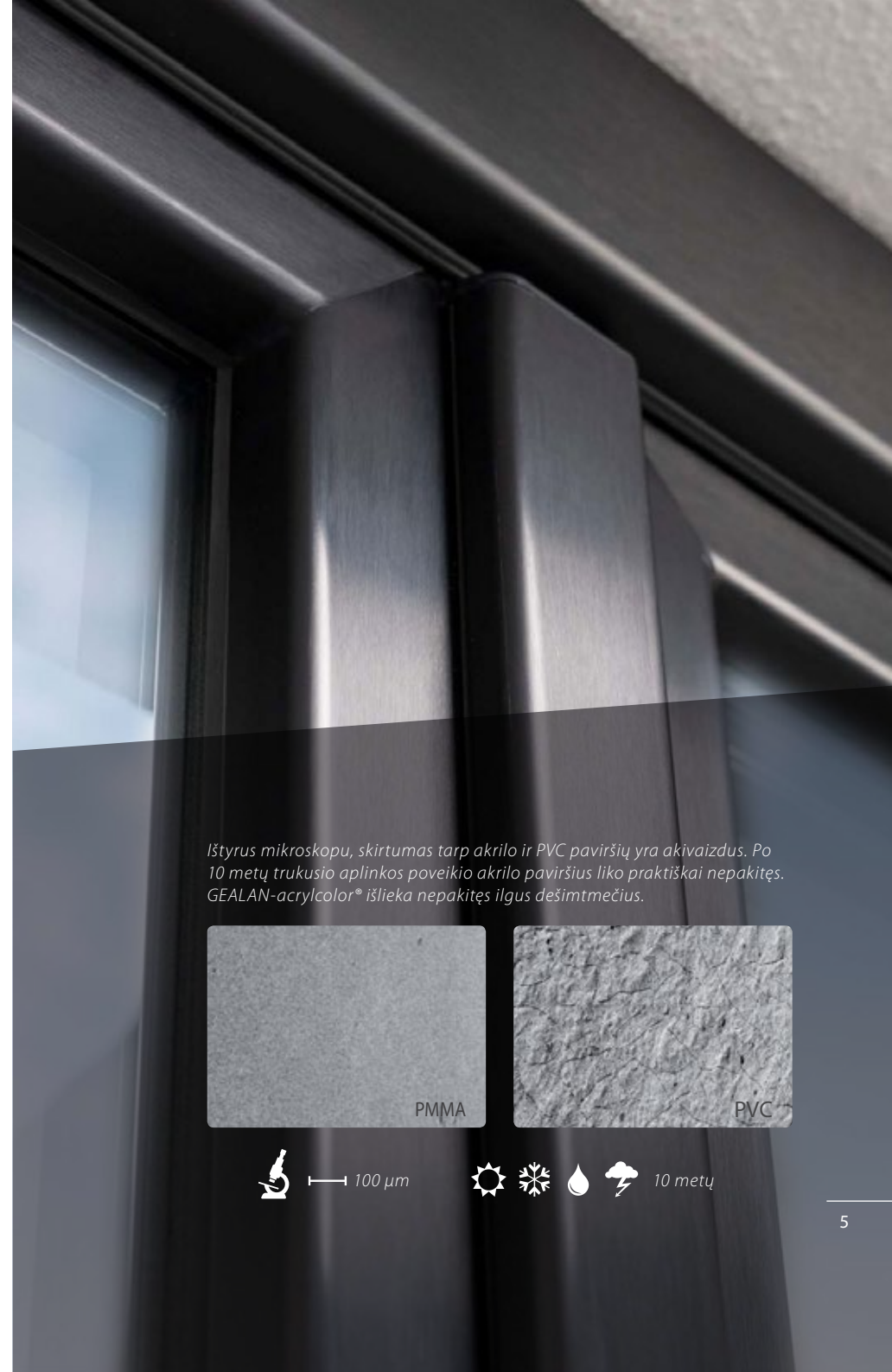

Ištyrus mikroskopu, skirtumas tarp akrilo ir PVC paviršių yra akivaizdus. Po 10 metų trukusio aplinkos poveikio akrilo paviršius liko praktiškai nepakitęs. GEALAN-acrylcolor® išlieka nepakitęs ilgus dešimtmečius.

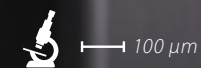

Išbandyta per dešimtmečius

GEALAN-acrylcolor® technologija labai skiriasi nuo kitų plastikinių langų paviršiaus dažymo būdų. PVC ir akrilo (PMMA) medžiagos – idealiai suderinti komponentai, puikiai susiliejančys junginyje. Tai akivaizdus pranašumas, palyginti su keliais sluoksniais dažų arba klijų, kaip dažytų ar laminuotų profilių atveju. Akrilas yra viena kietiausių ekstruzijai naudojamų medžiagų. Jis daug kietesnis už PVC, todėl atsparus įbrėžimams ir pasižymi itin dideliu atsparumu tokioms oro sąlygoms kaip saulės spinduliai, vėjas, lietus, šaltis ir temperatūros svyravimai.

Gamybos proceso metu spalvotas akrilo sluoksnis yra poliruojamas ir išgaunamas lygus šilko faktūros matinis paviršius, nuo kurio dulksės, purvas ir žiedadulkės tiesiog nuslysta. Kietas GEALAN-acrylcolor® paviršius yra atsparus mechaniniams pažeidimams ir nereikalauja daug priežiūros. Akrilo sluoksnis ant profilio yra maždaug 0,5 mm storesnis už bet kokį dažų ar lako sluoksnį. Jei paviršiuje atsirastų įbrėžimų, dėka pakankamo akrilo dangos storio juos galima tiesiog nupoliruoti. Tai yra didelis privalumas langų gamybos ir montavimo metu, o taip pat ir dešimtmečius trunkančiu eksploatacijos laikotarpiu.





IDEALUS JUNGINYS

Ilgaamžis

PVC pagrindas sulydomas su spalvoto akrilo sluoksniu į vienalytę masę. Todėl spalvota danga nesisluoksniuoja ir nesilupa.

Kietas ir nesibraižo

Akrilo paviršius yra labai kietas ir nesibraižo. Dėl to GEALAN-acrylcolor® langai yra priskiriami prie patvariausių statinio konstrukcinių elementų.

Atsparus atmosferos poveikiui

Dešimtmečius atlaiko net ekstremalaus klimato sąlygas.

Neblunka saulėje

GEALAN-acrylcolor® spalvotas paviršius išskirtinai atsparus saulės spinduliams, net ir saulės atokaitoje spalva išlieka nepakitusi ilgus dešimtmečius.

Storesnis sluoksnis

0,5 mm storio akrilo sluoksnis yra storesnis už bet kurį dažų ar lako sluoksnį. Jeigu akrilu dengti langai susibraižo, tai juos galima tiesiog nupoliruoti.

Lengva priežiūra

Matinis, lygus paviršius mažiau tepasi, jo nereikia perdažyti.



**GEALAN-acrylcolor® sujungia patirtį,
mokslinius tyrimus ir inovacijas**

- + žaliavų mišiniai kuriami ir išbandomi įmonėje
- + ilgas ir glaudus bendradarbiavimas su Europos šalių tiekėjais
- + optimizuotas naudoti langų gamybos procese
- + ekstremalioms oro sąlygoms pritaikytų medžiagų kūrimas

SUKAUPTA
PATIRTIS



Būdamą vienintelę tokių plastikinių langų profilių tiekėją Europoje, GEALAN jau daugiau kaip 40 metų gamina PVC profilius su spalvotu akrilo paviršiumi. Tai reiškia ne tik didelę patirtį, bet ir nuolatinį naudojamų žaliavų tobulinimą, glaudžiai bendradarbiaujant su išskirtinai Europos šalių tiekėjais ir kelių universitetų mokslinių tyrimų grupėmis. Tam kad langų gamintojas galėtų optimaliai apdoroti profilius, akrilas maišomas su tam tikrais priedais. Žaliavų mišiniai taip pat optimizuojami siekiant sumažinti profilių įkaitimo saulėje temperatūrą.

Koekstruzija

1. Išlydyto PVC masė paduodama per pagrindinį ekstruderį
2. Spalvoto akrilo lydinys paduodamas per koekstruderį
3. Įrankio antgalyje abu skysti komponentai neatsiejamai sujungiami
4. Paviršius poliruojamas, kad išgauti lygų, matinį paviršių
5. GEALAN-acrylcolor® profilis

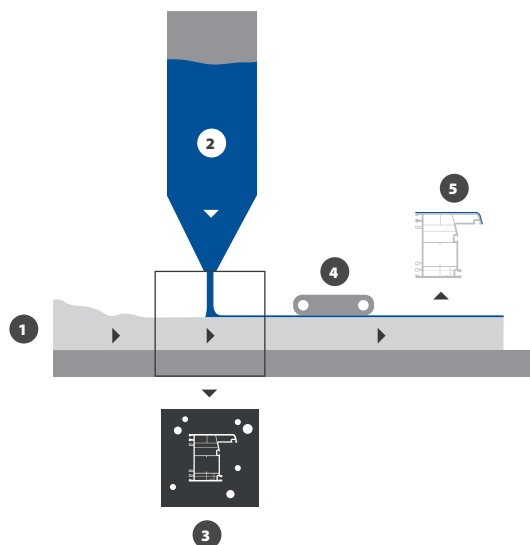
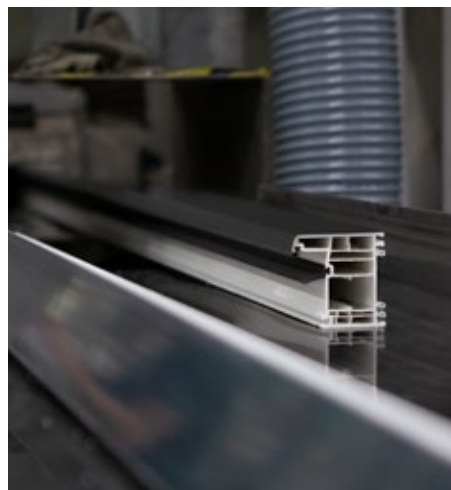

Jau daugiau nei 40 metų mūsų įmonės įrankių gamybos padalinyje nuosekliai tobulinamas GEALAN-acrylcolor® profilių koekstruzijos procesas. Turime daugiau kaip 150 skirtingų įrankių, todėl galime pagaminti pačių įvairiausių konstrukcijų ir geometrijos profilius. Nuolatinė sąveika tarp specializuotų mokslinių tyrimų ir taikomosios veiklos, įrankių gamybos ir ekstruzijos barų, ekspertų išorėje pasitelkimas, užtikrina galimybę išgauti patikimai aukštą spalvoto paviršiaus kokybę ir leidžia mums greitai reaguoti į klientų bei rinkos poreikius.

GEALAN-acrylcolor® – technologinės pažangos rezultatas

- + visi įrankiai yra pačių mūsų projektuojami, gaminami ir panaudojami tolimesniame gamybos procese
- + naudojami modernūs metodai ir įranga
- + skaitmeninis modeliavimas padeda optimizuoti gamybos procesus



PRECIZIŠKAI TIKSLI
TECHNOLOGIJA



KŪRYBOS LAISVĒ



Nauja statyba ir renovacija

GEALAN-acrylcolor® technologija taikoma gaminant įvairių sistemų ir įvairios geometrijos profilius. S 9000 sistemos profilių kombinacijos GEALAN-LUMAXX® siauros varčios langai idealiai tinka renovuojant istorinio paveldo pastatus, o unikali GEALAN-KUBUS® sistema atveria neribotas galimybes patiems moderniausiems architektūriniam projektams.



Langai, durys ir stumdomos konstrukcijos

GEALAN-acrylcolor® taikoma įvairaus gylio sistemų profiliams: nuo 74 mm pločio ekonominės klasės S 8000 profilių sistemos, universalios S 9000 profilių sistemos platformos iki aukščiausios klasės GEALAN-KUBUS® sistemos profilių. Iš GEALAN-acrylcolor® profilių gaminami ne tik langai, lauko durys, bet ir pakeliamos-nustumiamos durys.



Didelis priedų asortimentas

Su spalvotu GEALAN-acrylcolor® paviršiumi gaminame ir įvairius priedus: kampinius elementus, jungtis, roletų kreipiančiąsias, jungiamuosius profilius ir stiklajuostas. GEALAN-acrylcolor® technologiją galima panaudoti ir aktyviosioms vėdinimo lange sistemoms, pritaikant jų spalvą prie lango spalvos.

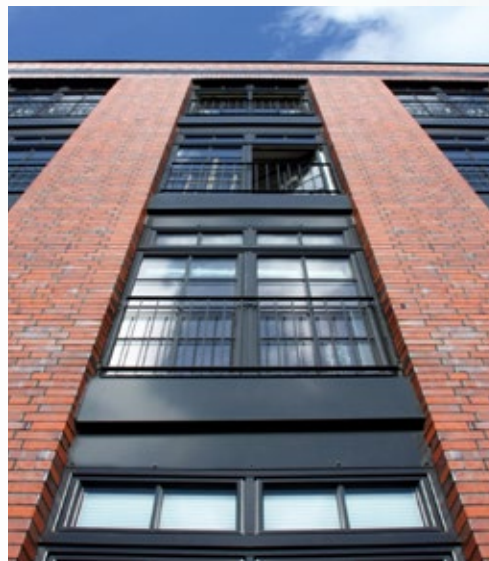

Spalvoti langai pabrėžia fasado dizainą. GEALAN-acrylcolor® spalvų paletę sudaro 9 standartinės spalvos ir 50 specialių spalvų. Parenkant spalvos pigmentus ypatingas dėmesys skiriamas tam, kad jie ne tik idealiai atitiktų akrilo savybes, bet ir sugertų kuo mažiau UV spindulių ir įkaistų. Net tamsiausi atspalviai optimizuoti taip, kad kaistų kuo mažiau. Aukščiausias akrilo atsparumas atmosferos poveikiui ir patvarumas užtikrina ilgalaikį spalvos stabilumą. Tai išbandyta mūsų pačių laboratorijose ir išorės partnerių bei yra sertifikuota pagal RAL.

GEALAN-acrylcolor® – aukščiausia kokybė ir spalvų įvairovė

- + platus spalvų spektras – nuo modernių iki įprastų
- + specialiai akrilui sukurti pigmentų mišiniai
- + glaudus bendradarbiavimas su žinomais Europos šalių tiekėjais
- + įkaitimo saulėje, atsparumo atmosferos poveikiui ir spalvų patvarumo optimizavimas

UŽBURIANTI SPALVŲ
ĮVAIROVĖ

MODERNUS METALO EFEKTAS

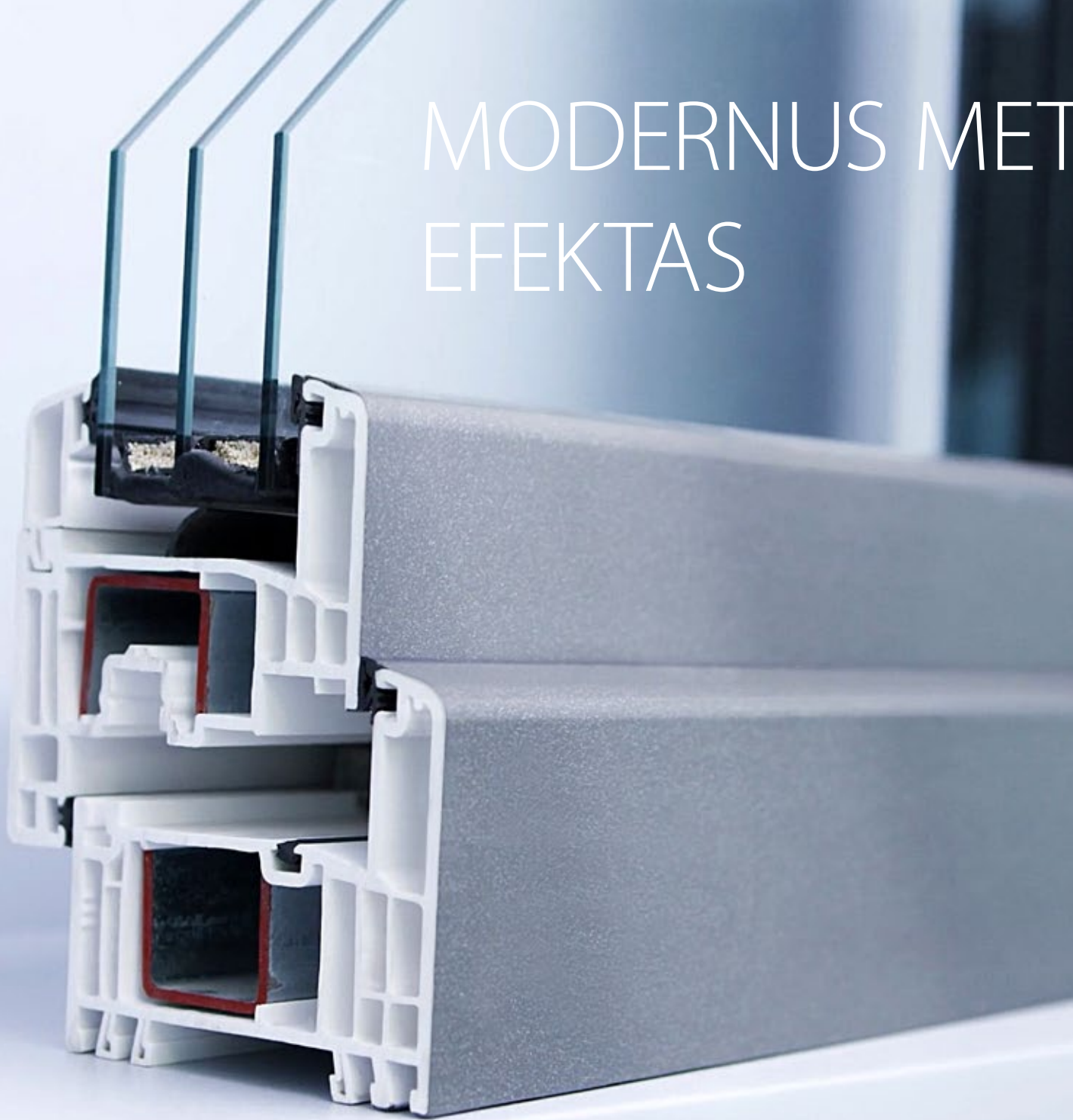

GEALAN-acrylcolor® metalo atspalviai užtikrina išskirtinumą

- + išskirtinis metalą primenančių spalvotų paviršių vaizdas
- + modernaus dizaino PVC langai su į aliuminį panašiu spalvotu paviršiumi
- + madingos DB 703 ir sidabro spalvos, esančios jau standartinėje spalvų paletėje
- + nauja perlmutrinė smėlio spalva su metalo efektu, panaši į RAL 1035

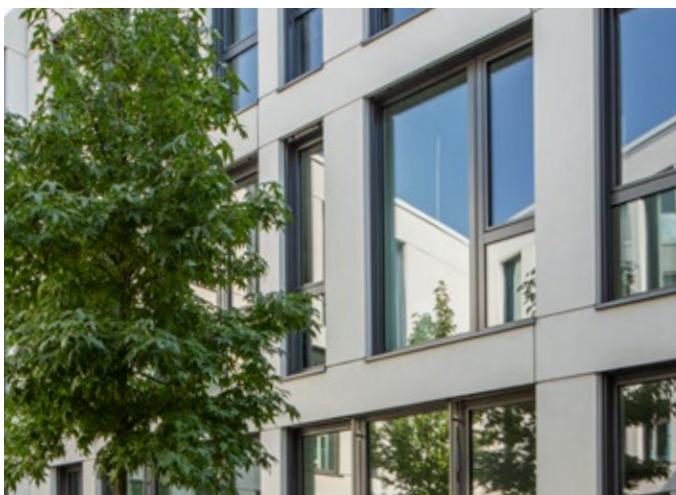

GEALAN yra vienintelis profilių sistemų tiekėjas, kuris gali pasiūlyti spalvotus akrilu dengtus profilius su metalo paviršių primenančiais atspalviais. Tai pasiekama į akrilą pridendant metalo pigmentų. Tokių spalvų profilių gamyba yra pakankamai sudėtinga ir turi atitikti tam tikrus reikalavimus. Gaminant naujus GEALAN-acrylcolor® įrankius, kontrolei naudojamas sidabrinis atspalvis, kad būtų galima patikrinti ir užtikrinti optimaliai tolygų dažų padengimą.

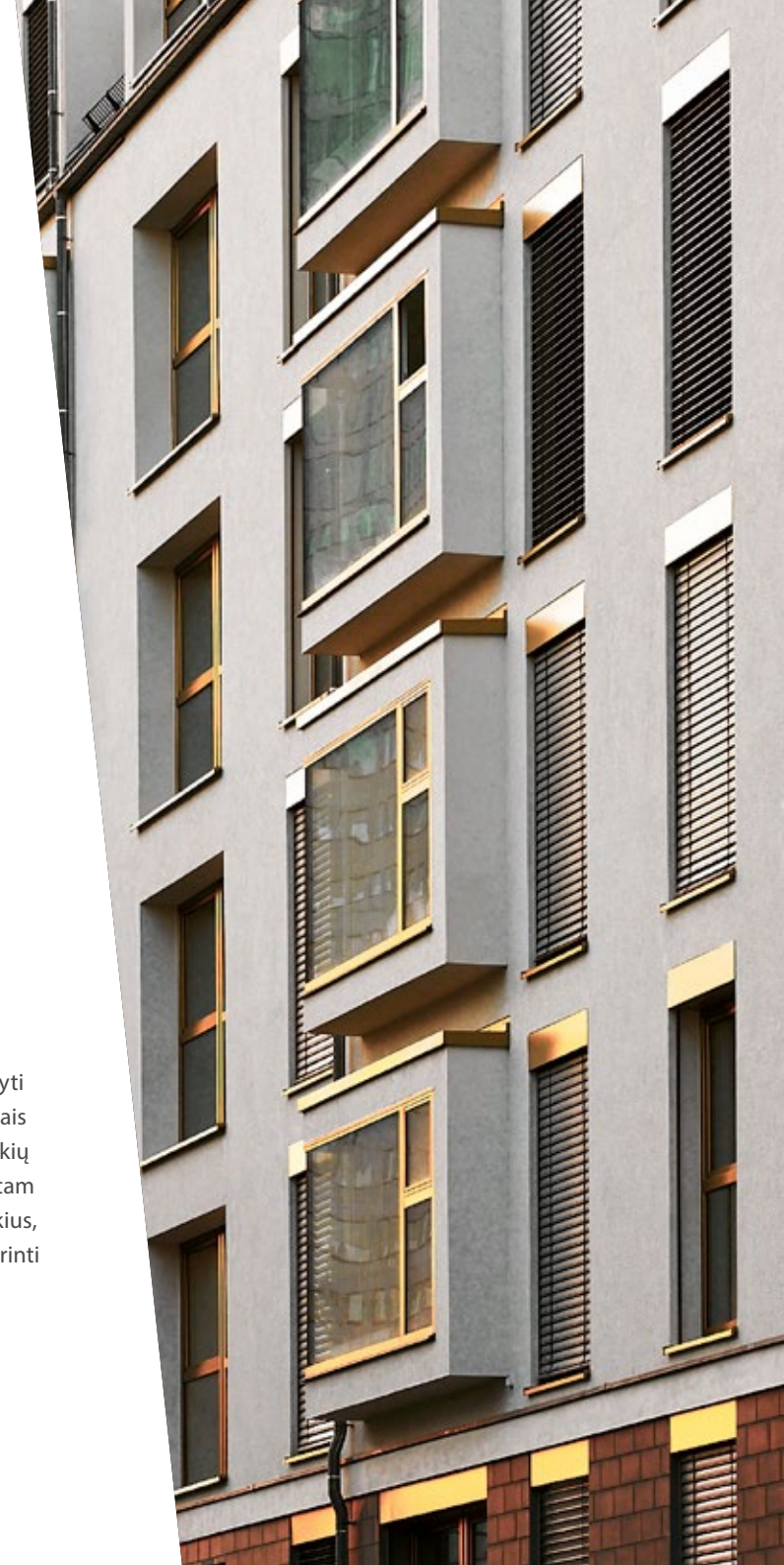

Silber / atitinka RAL 9007

Signalgrau /
atitinka RAL 7004



RealWood
Ginger Oak

Weißalumi-
um /
atitinka
RAL 9006

HARMONINGAS SPALVŲ DERINYS

Langai yra svarbi pastato konstrukcijos dalis. Per juos į namus patenka dienos šviesa. Jie taip pat yra ir ne mažiau svarbi pastato architektūros detalė. Spalvoti langai ne tik išryškina statinio fasadą, bet ir harmoningai įsilieja į namų interjerą. Iš išorės padengti spalva GEALAN-acrylcolor® langai gali būti spalvoti ir iš vidaus, laminuojant rėmą dekoratyvine spalvota plėvele. Natūralaus medžio rašto ir dažytą medieną imituojančios RealWood laminavimo plėvelės žavi savo paviršiaus panašumu į tikrą medį. Jos suteikia langui ypatingą išvaizdą ir nepakartojamą pojūtį liečiant. Naujausias dizaino tendencijas atitinka matinės laminavimo plėvelės. Derinant GEALAN-acrylcolor® technologiją su laminavimu sukuriama harmoninga pastato vidaus ir išorės dizaino sąveika.

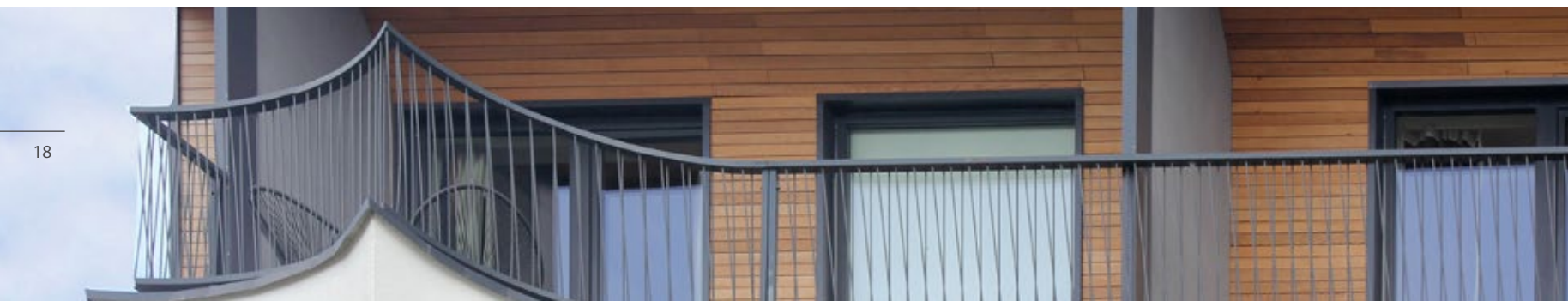



Tinkamai derinant GEALAN-acrylcolor® paviršius rėmo išorėje ir dekoratyvines plėveles rėmo viduje, sukuriami langai, papildantys ir pabrėžiantys pastato architektūrą, ir interjero dizainą. Šiuolaikinės technologijos suteikia puikią galimybę įgyvendinti pačias įvairiausias dizaino idėjas.



RAL 9005 /
Tiefschwarz

RealWood
RAL 7016
Anthrazitgrau

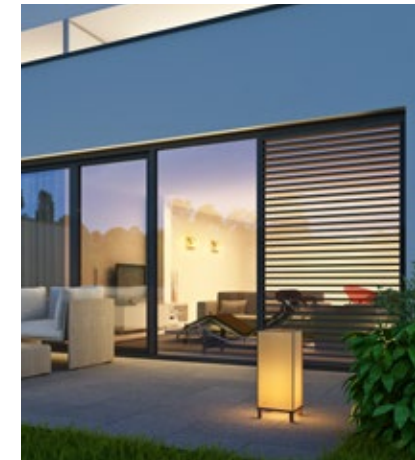

RAL 7016 /
Anthrazitgrau



DB 703



RealWood RAL 9010
Reinweiß

RAL 9016 /
Verkehrsweiß

Reinweiß /
atitinka
RAL 9010



Perlbeige /
atitinka
RAL 1035

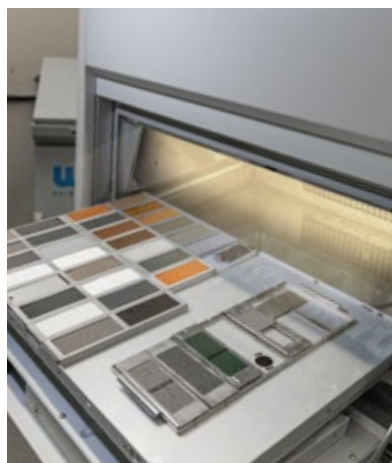

GEALAN-acrylcolor® garantuoja aukštą kokybę dešimtmečiams. Tam užtikrinti atliekama griežta vidinė kokybės kontrolė. GEALAN-acrylcolor® profiliai yra dirbtinai veikiami įvairių oro sąlygų mūsų pačių laboratorijose ir saulės spinduliuotės ksenono bandymų metu. Atsižvelgiame ir į vis ekstremalesnes oro sąlygas Europoje. Profilių kokybė taip pat stebima iš išorės ir jau daugelį metų turi įvairius kokybės sertifikatus, pavyzdžiui, Vokietijoje išduotą RAL sertifikatą.



Kunststofffenster

RAL GÜTEZEICHEN

+ Montage



GEALAN-acrylcolor® laikosi aukštos kokybės įsipareigojimų

- + atliekami skirtingų klimato zonų atmosferos poveikio bandymai laboratorijoje
- + atliekami bandymai, viršijantys DIN standarto reikalavimus
- + atliekami bandymai natūraliose sąlygose prie Žydrojo kranto, Floridoje, Arizonoje ir Australijoje
- + sertifikuota pagal išorės standartus, pavyzdžiui, RAL Vokietijoje
- + patvirtinta garantijos susitarimais

PATIKRINTA KOKYBĖ

GEALAN plastikinius profilius jau dabar didžiąja dalimi sudaro perdirbtos medžiagos. Net GEALAN-acrylcolor® profiliai su aukštos kokybės spalvotu paviršiumi gali būti gaminami naudojant perdirbtą žaliavą. Tam pasitelkiama trigubos ekstruzijos technologija, kai vienu metu galima ekstruzijos būdu išspausti tris skirtingas medžiagas. Tai padeda užtikrinti ekologinę pusiausvyrą, taupyti išteklius ir mažinti išmetamo CO2 kiekį.

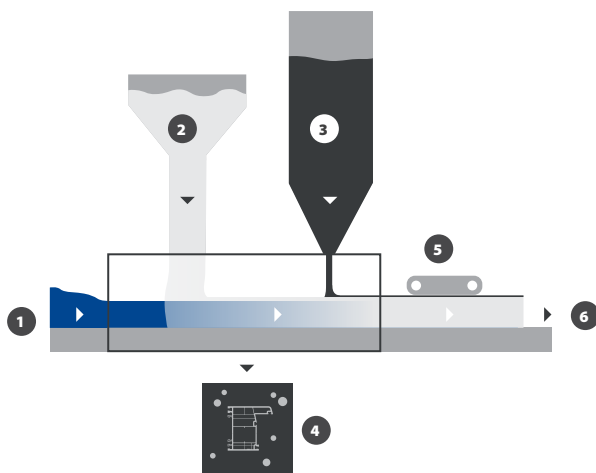

Triguba ekstruzija

1. Išlydyto perdirbto PVC masė paduodama per pagrindinį ekstruderį
2. Išlydyto PVC masė paduodama per koekstruderį
3. Spalvoto akrilo lydinys paduodamas per antrąjį koekstruderį
4. Įranki antgalyje visi skysti komponentai neatsiejamai sujungiami molekulinio lygmeniu
5. Paviršius poliruojamas, kad išgauti lygų, matinį paviršių
6. GEALAN-acrylcolor® profilis



Atsakingas požiūris į aplinką

Jau 25 metus GEALAN vykdo gamtai ir aplinkai draugišką gamybą. 1996 m. GEALAN buvo pirmoji PVC perdirbėja Europoje, įdiegusi aplinkosaugos vadybos sistemą, kuri nuo to laiko nuolat tikrinama pagal Europos aplinkosaugos audito reglamentą. Vienas iš naujausių pasiekimų aplinkosaugos srityje – Vokietijoje esančių koncerno gamyklų perėjimas prie elektros energijos iš atsinaujinančių energijos šaltinių.

Plastikiniai langai užtikrina galimybę vykdyti uždarą gamybos ciklą. Visos GEALAN PVC profilių gamybos metu susidariusios atliekos yra 100% perdirbamos ir grįžta atgal į gamybos procesą. Plastikiniai langai yra ekologiški dar ir todėl, kad taupo gamtos išteklius. Jie yra patvarūs, ilgaamžiai ir nereikalauja daug priežiūros. Dėl geros šilumos izoliacijos taupoma energija, o pasibaigus naudingo tarnavimo laikui seni langai yra 100 % perdirbami. Langai iš GEALAN-acrylcolor® profilių taip pat gali būti pilnai perdirbami. Gauta perdirbta medžiaga vėl įtraukiama į uždarą PVC profilių gamybos procesą ir gaminami nauji, puikia šilumos izoliacija ir ilgaamžiškumu pasižymintys plastikiniai profiliai.

TVARI GAMYBA

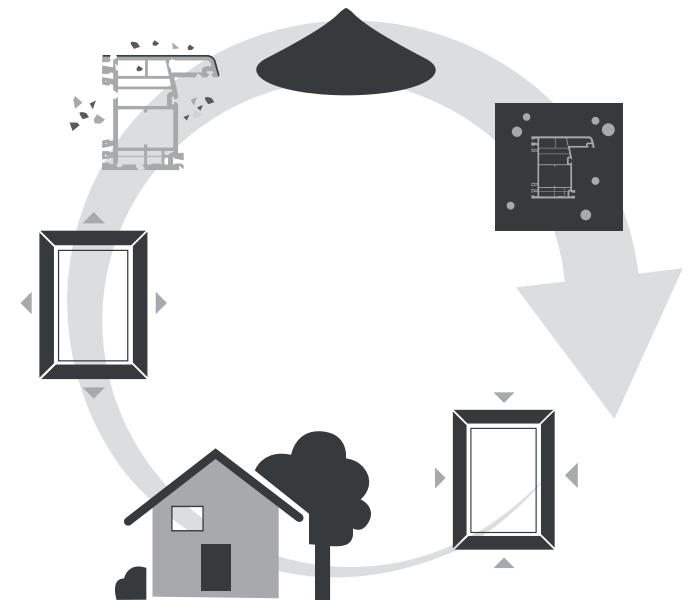

... todèl – GEALAN-acrylcolor®

www.gealan.it