

¿Por qué GEALAN-acrylcolor®?...



## Índice de contenido

¿Por qué GEALAN-acrylcolor®?

La mejor superficie .....	04-05
Interacción ideal .....	06-07
Experiencia contrastada .....	08-09
Precisión tecnológica.....	10-11
Libertad creativa .....	12-13
Variedad de colores fascinante.....	14-15
Fuegos artificiales metálicos brillantes .....	16-17
Armonías cromáticas acogedoras.....	18-19
Calidad probada .....	20-21
Sostenibilidad sistemática .....	22-23



GEALAN-acrylcolor® representa una extraordinaria variedad de diseños y colores. Llevamos más de 40 años desarrollando con rigor nuestra tecnología de superficies. Las ventanas con GEALAN-acrylcolor® cumplen las máximas exigencias técnicas y funcionales en materia de superficies innovadoras y coloridas.





LA MEJOR  
SUPERFICIE



GEALAN-acrylcolor® representa los más de 40 años de experiencia y la investigación y el desarrollo con rigor de acabados de productos de PMMA para perfiles de ventanas. Las diversas superficies ofrecen sistemas en diseño clásico o moderno, para cualquier situación constructiva, disponibles en una amplia gama de colores. La superficie con acabado mate combina la exigencia estética con la resistencia excepcional. Ha sido probada millones de veces: desde su lanzamiento al mercado en 1980, se han producido millones de metros de perfiles que se han transformado en ventanas en toda Europa.

## GEALAN-acrylcolor® establece los estándares para ventanas de PVC

- + el exclusivo proceso de coloración refina y protege con durabilidad
- + combinación inseparable de vidrio acrílico y PVC por medio de la coextrusión
- + ideal para la superficie exterior de las ventanas que estén expuestas a la intemperie
- + el máximo estándar en superficies del ámbito del PVC



*Con el microscopio la diferencia se ve claramente. Después de 10 años bajo las influencias meteorológicas, la capa acrílica de la izquierda se mantiene considerablemente más lisa y apenas se nota desgastada. GEALAN-acrylcolor® se mantiene inalterable durante décadas.*

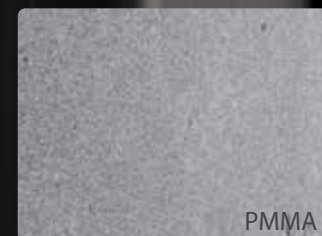

PMMA



PVC

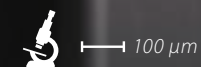

## Probado desde hace décadas

GEALAN-acrylcolor® se diferencia fundamentalmente de los demás procesos de coloración de ventanas de PVC. Las propiedades del PVC y el vidrio acrílico (PMMA) son muy compatibles: se entrelazan componentes combinados a la perfección y se fusionan de manera extraordinaria. Una clara ventaja frente a las varias capas superpuestas de las imprimaciones y los adhesivos, como los perfiles foliados. El PMMA es uno de los materiales extruibles más duros, mucho más duro que el PVC y, gracias a ello, resistente a los arañazos y extremadamente resistente contra las influencias meteorológicas, como el sol, el viento, la lluvia, el frío y los cambios de temperatura.

La capa de PMMA se pule durante la fabricación, lo que da lugar a una superficie acabada en la que deslizan el polvo, la suciedad y el polen. Con 0,5 mm, tiene la fuerza suficiente para que se puedan pulir los pequeños arañazos. De este modo, se puede usar fácilmente desde la fabricación y el montaje hasta una vida útil durante décadas.





# INTERACCIÓN IDEAL

## **Duraderas**

*La combinación inseparable entre el PVC y el PMMA evita que la capa de color se suelte o se agriete con el tiempo.*

## **Resistentes a arañazos**

*Más resistentes que la mayoría de elementos de construcción gracias a la capa acrílica dura e inalterable.*

## **Resistentes a la intemperie**

*Aguantan durante décadas sin problemas incluso con condiciones climáticas extremas.*

## **Insensibles a la luz**

*Conservan el color extraordinariamente durante décadas y se mantienen inalterables incluso con una luz solar elevada.*

## **Más fuertes**

*Más gruesas que cada capa de barniz con reserva de materiales suficiente para pulir los pequeños arañazos.*

## **Inmunes a la suciedad**

*La superficie homogénea con el elegante efecto de cepillo se mantiene inmune a la suciedad permanentemente.*



**GEALAN-acrylcolor® combina la experiencia, la investigación y la innovación en los materiales**

- + mezclas de materias primas desarrolladas y probadas por nosotros
- + larga y estrecha colaboración con suministradores europeos
- + optimización para el uso en el procesamiento de ventanas
- + desarrollo de materiales aptos para condiciones meteorológicas extremas

EXPERIENCIA  
CONTRASTADA





Como único proveedor de perfiles de ventanas de PVC en Europa, GEALAN lleva 40 años apostando continuamente por el acabado con PMMA de perfiles de ventanas de PVC, lo que implica, además de una dilatada experiencia, una mejora continua de los materiales empleados en estrecha colaboración únicamente con suministradores y equipos de investigación europeos de varias universidades. Los aditivos permiten ajustar el PMMA para procesar los perfiles de forma óptima para los fabricantes de ventanas. Las mezclas de materias primas también se optimizan para reducir la temperatura de calentamiento de los colores bajo la luz solar.

## Coextrusión

1. *Conducción del PVC fundido líquido por la extrusora principal*
2. *El material acrílico de color fundido se añade mediante una coextrusora*
3. *En la boquilla de la herramienta se unen entre sí los dos componentes líquidos de manera inseparable*
4. *La superficie se pule para conseguir una estructura uniforme y se forma un aspecto de acabado mate y cepillado*
5. *El perfil de GEALAN-acrylcolor® acabado*

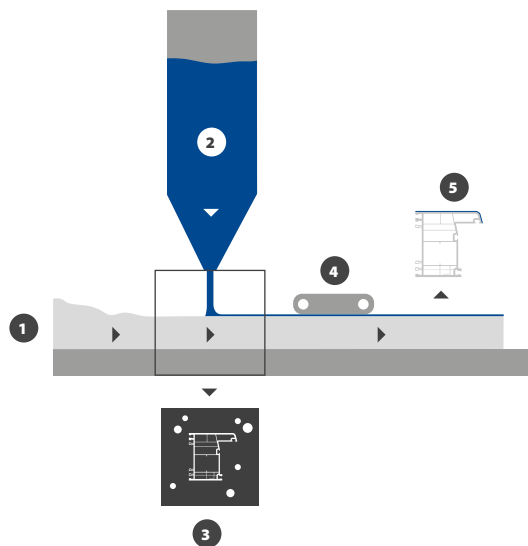
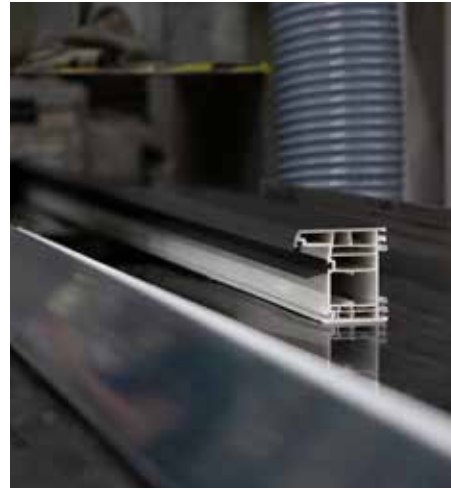

Durante 40 años, también hemos perfeccionado de forma constante la construcción de herramientas propias, y no solo literalmente la coextrusión de perfiles de GEALAN-acrylcolor®. Empleamos más de 150 herramientas para crear una amplia variedad de geometrías complejas. La interacción entre los departamentos especializados de Investigación y Desarrollo, Construcción de Herramientas y Extrusión, junto con los expertos externos, garantiza una calidad de la superficie de máxima fiabilidad. El agrupamiento y el desarrollo continuo de las competencias *in situ* permiten reaccionar con rapidez ante las necesidades de los clientes.

## GEALAN-acrylcolor® es el resultado de la experiencia tecnológica

- + todas las herramientas se diseñan, se fabrican y se introducen internamente
- + aplicación de máquinas y métodos modernos
- + la modelación digital favorece la optimización de los procesos de fabricación

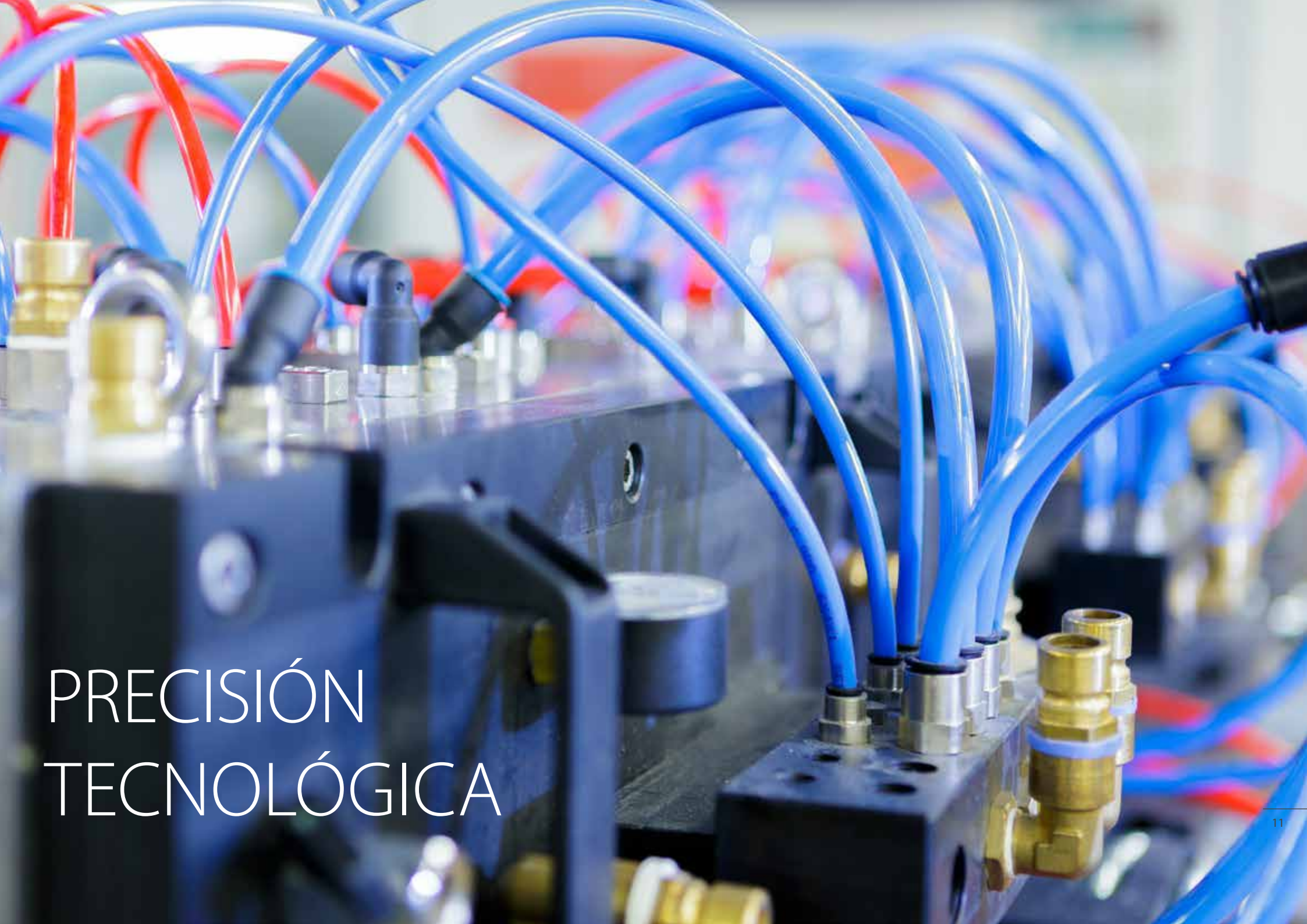

PRECISIÓN  
TECNOLÓGICA



LIBERTAD  
CREATIVA



## Obra nueva y reforma

GEALAN-acrylcolor® está disponible en una gran variedad de sistemas y geometrías de los perfiles. Con GEALAN-LUMAXX®, del sistema S 9000 y con perfil con decoraciones históricas, es posible reformar edificios históricos antiguos del patrimonio cultural. En el otro extremo de la paleta de productos se encuentra el sistema de vidrio integral GEALAN-KUBUS®, que satisface las necesidades de diseño de la arquitectura moderna.



## Ventanas, puertas y sistemas de corredera

Las superficies de GEALAN-acrylcolor® están disponibles de serie para distintos sistemas de perfiles de todas las profundidades de perfil: en el económico sistema S 8000 con 74 mm de profundidad de perfil, en la variada plataforma de sistemas S 9000 o en el sistema de gran calidad de vidrio integral GEALAN-KUBUS®. La superficie está disponible para ventanas, puertas de casa y puertas correderas elevadoras.



## Accesorios variados

Asimismo, en GEALAN-acrylcolor® hay disponibles soluciones de accesorios muy variadas que hacen posibles los elementos de ventanas más diversos, como, p. ej., soluciones para elementos en esquina, acoplamientos, guías para persianas, perfiles de unión y umbrales. En GEALAN-acrylcolor®, también existe la posibilidad de integrar sistemas de ventilación en la ventana.

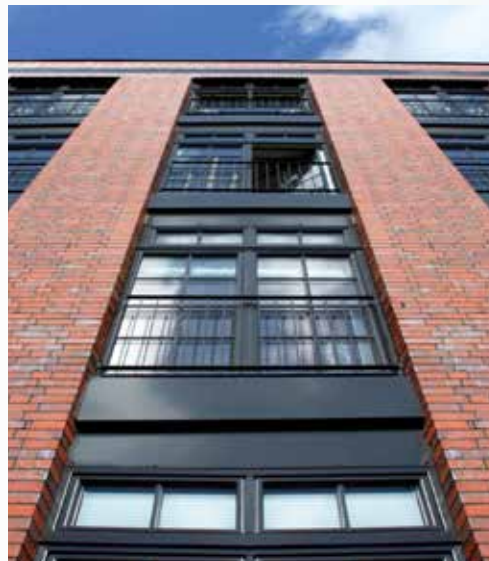

Los perfiles de ventanas de color realzan el diseño de la fachada. La gama de colores de GEALAN-acrylcolor® comprende hasta 9 tonos estándar, y hay 50 colores especiales disponibles a petición. A la hora de elegir los pigmentos de los colores, es esencial que armonicen a la perfección con las propiedades materiales del PMMA y que absorban el mínimo posible de radiación UV. Incluso los tonos más oscuros están optimizados para resistir altas temperaturas. Esto significa que la entrada de calor que irradia la luz solar en el perfil se mantiene lo más baja posible. La máxima impermeabilidad y los colores sólidos garantizan la estabilidad a largo plazo de los colores. Estas propiedades se prueban en nuestros propios laboratorios y en los de los socios externos, y cuentan con la certificación alemana RAL.

## GEALAN-acrylcolor® significa variedad de color con la máxima calidad

- + amplia gama, desde colores de tendencia hasta tonalidades regionales
- + mezclas de pigmentos diseñadas por nosotros para usar con PMMA
- + estrecha colaboración con suministradores europeos de renombre
- + optimización para la calefacción, impermeabilidad y estabilidad de los colores

The image features three overlapping rectangular panels. The top panel is dark green, the middle panel is dark blue, and the bottom panel is light brown. The text is centered on the light brown panel.

VARIEDAD DE  
COLORES FASCINANTE

# FUEGOS ARTIFICIALES METÁLICOS BRILLANTES

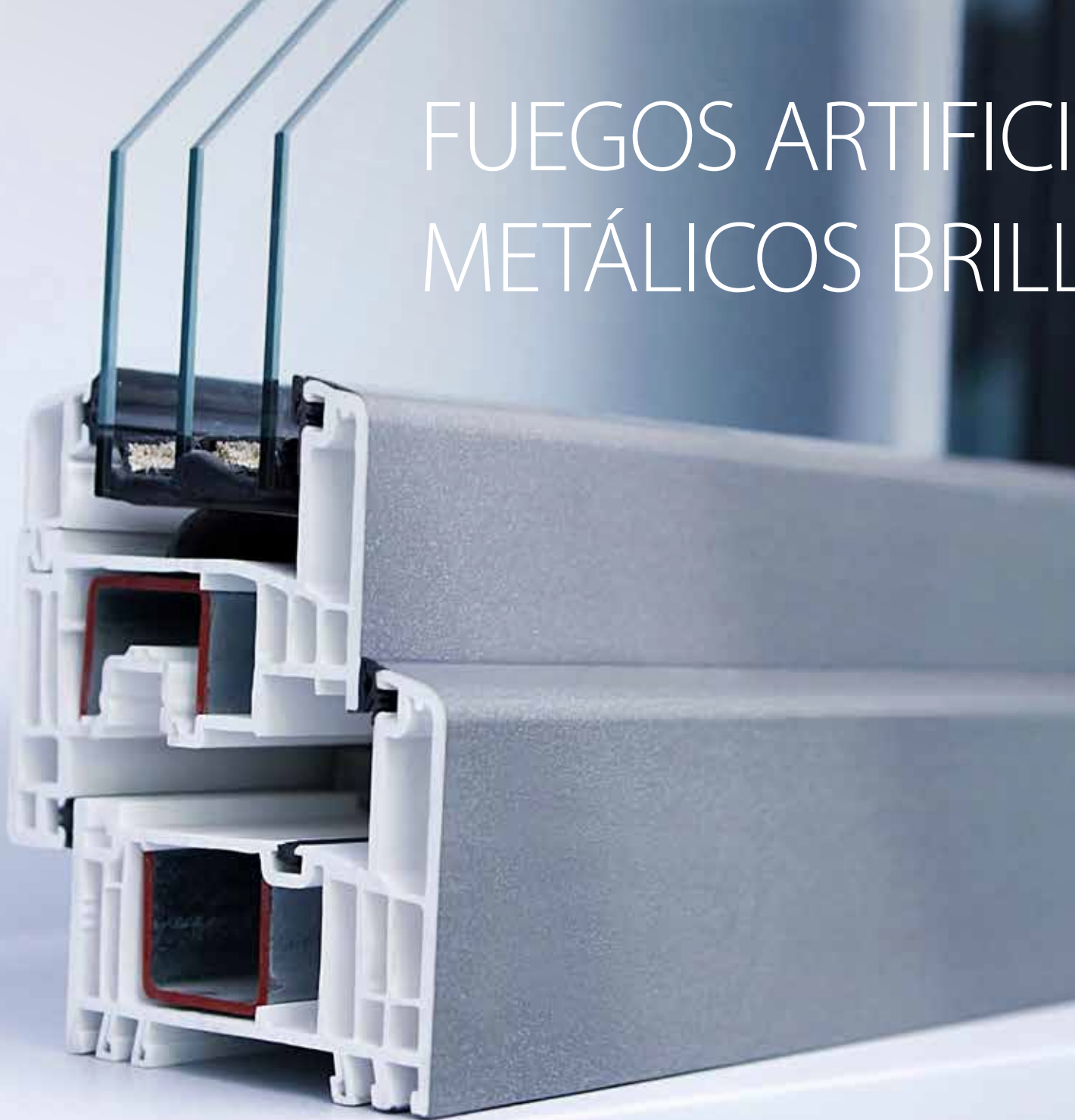

GEALAN-acrylcolor® en los tonos metálicos hace posible la verdadera diferenciación

- + Aspecto extraordinario gracias a los pigmentos metálicos que contiene
- + Ventanas de PVC con aspecto de aluminio para un diseño sin compromisos
- + Colores de tendencia DB 703 y plata en la gama de colores estándar
- + Novedad del catálogo: beige perlado parecido al RAL 1035 con efecto metálico





La capa acrílica ofrece la posibilidad de agregar pigmentos metálicos además de los colores. Como único proveedor de sistemas, en su catálogo GEALAN dispone de superficies con acabado de PMMA en tonos metálicos. Esta clase de superficies son especialmente exigentes en la fabricación: al introducir las nuevas herramientas de GEALAN-acrylcolor®, se emplea el tono plateado para probar y garantizar que el color se aplique de manera uniforme y óptima.



Plata / parecido al RAL 9007

Gris señales  
(parecido al RAL 7004)



RealWood  
Ginger Oak

Aluminio blan-  
co (parecido al  
RAL 9006)

# ARMONÍAS CROMÁTICAS ACOGEDORAS



Las ventanas de color no solo conforman el revestimiento del edificio por el exterior. Las ventanas también tienen un papel decisivo en el interior del edificio. Iluminan y crean un ambiente luminoso en las salas. En los espacios interiores, los perfiles de GEALAN-acrylcolor® pueden equiparse con láminas decorativas y convertirse en un elemento creativo. Las láminas de alta calidad RealWood son muy parecidas a la madera en cuanto al tacto y a la estética visual. Los folios mate siguen las últimas tendencias. Se consigue así una interacción armónica del interior y el exterior.





Si se combinan correctamente las superficies de GEALAN-acrylcolor® en el exterior y las láminas decorativas en el interior, se obtienen ventanas que complementan y realzan la arquitectura del edificio y el mobiliario de los espacios interiores. Siguiendo las tendencias y, aun así, con un estilo atemporal, se implementan visiones creativas.



*RAL 9005 /  
Negro intenso*

*RealWood  
RAL 7016 Gris  
antracita*



*RealWood RAL 9010  
Blanco puro*

*RAL 9016 /  
Blanco tráfico*

*Blanco puro  
(parecido al  
RAL 9010)*

*RAL 7016 / Gris  
antracita*



*DB 703*



*Beige perlado  
(parecido al  
RAL 1035)*

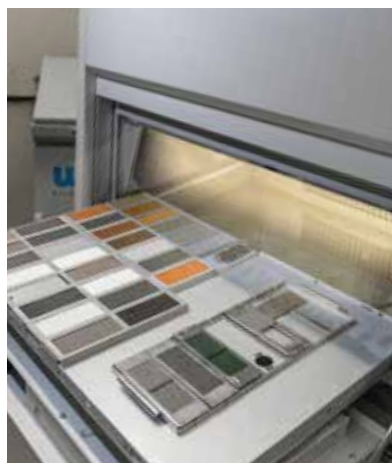

GEALAN-acrylcolor® no solo promete una alta calidad con una vida útil durante décadas. Para garantizarlo, se llevan a cabo estrictos controles de calidad internos. Los perfiles de GEALAN-acrylcolor® se desgastan artificialmente en laboratorios propios y se exponen a muchos años de luz solar sometiéndolos a pruebas con xenón. De esta forma, se tienen en cuenta las condiciones meteorológicas de Europa, que cada vez son más extremas. También se supervisa la calidad de los perfiles externamente y desde hace décadas cuenta con diversas certificaciones de calidad, como la certificación RAL para Alemania.

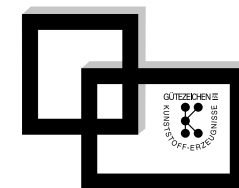

**Kunststoffenster**

**RAL GÜTEZEICHEN**

**+ Montage**



GEALAN-acrylcolor® cumple las promesas de calidad

- + Pruebas internas de desgaste para distintas zonas climáticas
- + Pruebas más allá de las exigencias de la norma DIN
- + Exposición a la intemperie en la Riviera Francesa, Florida, Arizona y Australia
- + Certificaciones externas, como la RAL en Alemania
- + Acreditación mediante acuerdos de garantía

CALIDAD PROBADA

Los perfiles de GEALAN de PVC están compuestos ya de una alta proporción de material reciclado. Incluso los perfiles con una superficie GEALAN-acrylcolor® de alta calidad se pueden fabricar con un porcentaje de material reciclado gracias a la evolución de los procesos de coextrusión y de triextrusión, en el que se pueden extrudir tres materiales a la vez. Para conseguir un equilibrio medioambiental convincente, proteger los recursos y ahorrar CO<sub>2</sub>.

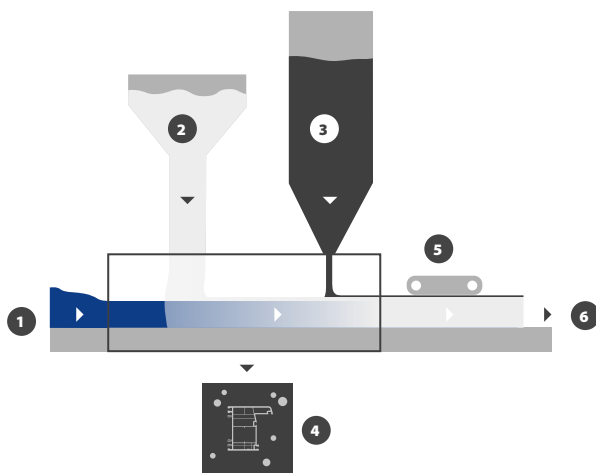

## Triextrusión

1. *Conducción del material regenerado fundido líquido por la extrusora principal*
2. *El PVC fundido líquido se conduce por una coextrusora*
3. *El material acrílico de color fundido para las superficies visibles del exterior se añade mediante otra coextrusora*
4. *En la boquilla de la herramienta se unen entre sí los tres componentes líquidos de manera inseparable*
5. *La superficie se pule para conseguir una estructura uniforme*
6. *El perfil de GEALAN-acrylcolor® acabado*

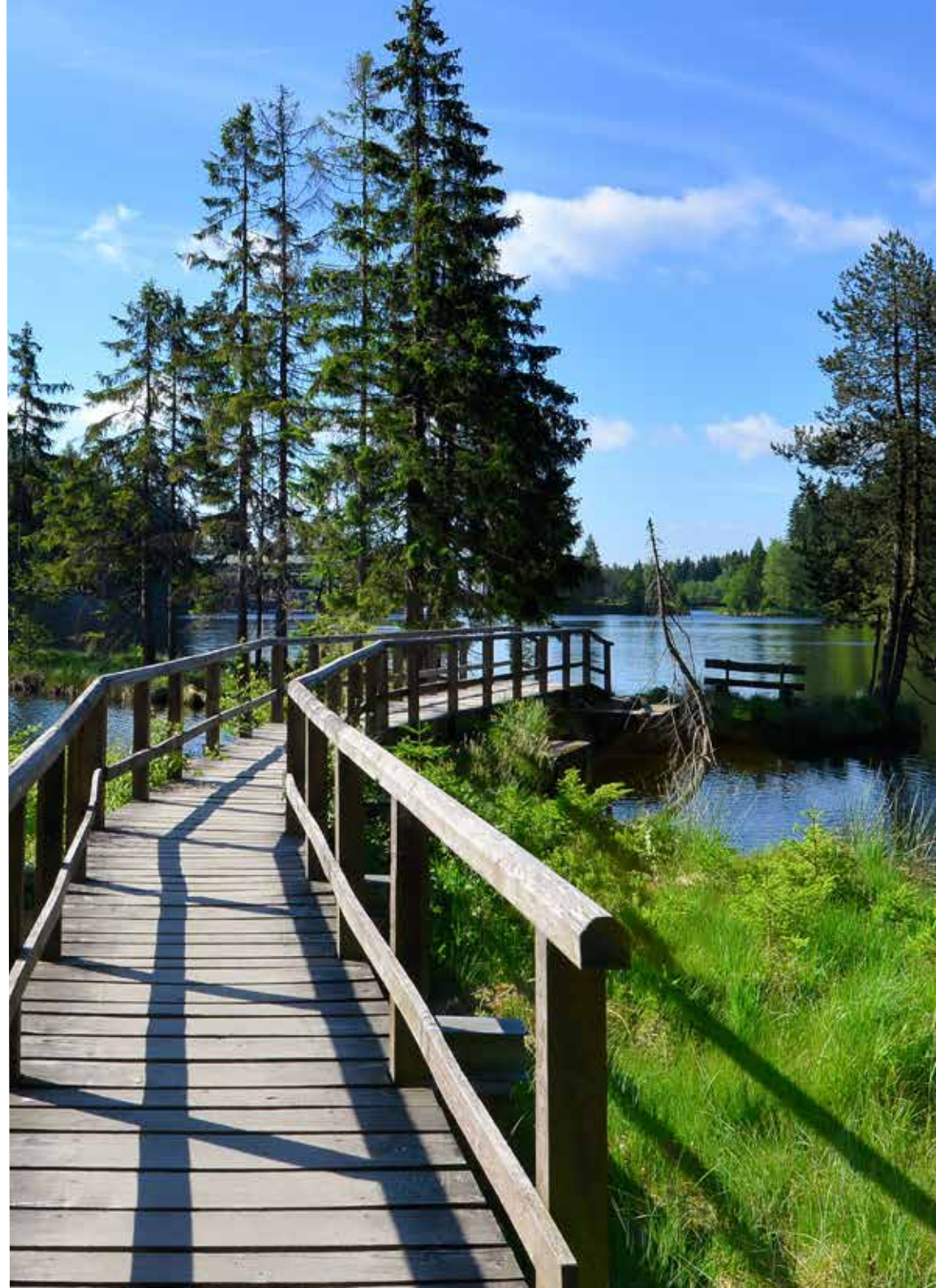

## Producción responsable

Desde hace 25 años, GEALAN produce con una clara visión responsable hacia la naturaleza y el medio ambiente. Como primer procesador de PVC, en 1996 GEALAN presentó un sistema de gestión medioambiental que se ha ido validando continuamente según el reglamento europeo de ecoauditoría. Uno de los primeros hitos es la conversión completa de las sedes alemanas al uso de electricidad generada con energía renovable.

Las ventanas de PVC son símbolo del ciclo cerrado de reciclaje. Todos los residuos que se generan durante la fabricación de los perfiles de PVC de GEALAN se reciclan íntegramente y se vuelven a incorporar en la producción. Durante el ciclo de vida del producto, las ventanas de PVC respetan los efectos ecológicos: están certificadas en materia de durabilidad y mantenimiento mínimo. El buen aislamiento térmico permite ahorrar energía. Al finalizar su periodo de uso, las antiguas ventanas pueden reciclarse íntegramente. Las ventanas con perfiles de GEALAN-acrylcolor® también pueden reciclarse completamente. El material reciclado resultante se reintroduce en el ciclo cerrado de la economía de ventana para fabricar nuevos perfiles de ventana altamente aislantes.

# SOSTENIBILIDAD SISTEMÁTICA

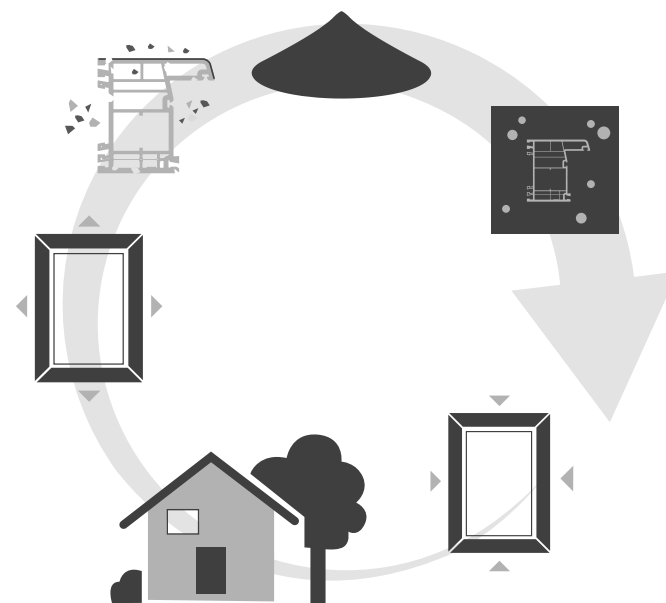

... Por esto, GEALAN-acrylcolor®

[www.gealan.es](http://www.gealan.es)